



MANUAL DE USUARIO

SMART
HANDLE



511

- Se recomienda encarecidamente leer este manual antes de usar el producto para asegurar su correcto uso.
- El fabricante tiene derecho a mejorar el producto sin notificarlo al usuario, incluyendo su aspecto, los parámetros de funcionamiento, los métodos de uso, etc.
- El fabricante no garantiza el producto cuando el producto sea utilizado para propósitos especiales.
- Los parámetros de productos electrónicos pueden cambiar bajo distintos ambientes externos. Este producto sólo se puede usar en entornos certificados.

Al abrir el paquete, por favor comprueba que el producto está intacto, y que incluye los accesorios de esta lista.

- | | |
|-------------------------------------|-----------|
| ① Smart Handle | 1 juego |
| ② Roseta bocallave | 2 piezas |
| ③ CR2 baterías de Lítio desechables | 2 piezas |
| ④ Tornillos rosca madera | 10 piezas |
| ⑤ Tornillo pasante / conexión M4x55 | 2 piezas |
| ⑥ Tornillo pasante / conexión M4x65 | 2 piezas |
| ⑦ Llave Allen | 1 pieza |



Descarga e instala la App escaneando este código o buscando "Janus Lock" en la Apple App store o Google Play.

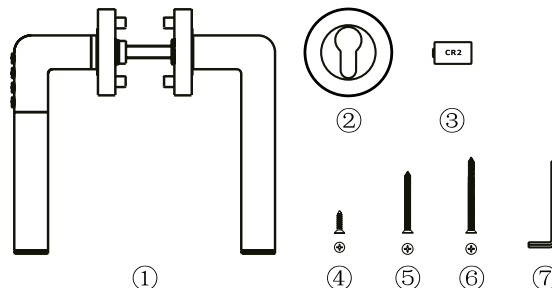

2. Instrucciones de instalación

La instalación de la Smart Handle es igual a la de una manilla normal.

Por favor ten en cuenta lo siguiente:

- Comprueba si la cerradura incluye agujeros de tornillos pasantes de 38mm entre centros, sino, no instales tornillos pasantes.
- Antes de instalar la manilla, comprueba el grosor de la puerta y selecciona el tornillo correspondiente conforme al grosor.
- Si el grosor de la puerta va de 35 a 48mm, use tornillo M4x55mm
- Si el grosor de la puerta va de 48 a 58mm, use tornillo M4x65mm

Instala la manilla según indica el diagrama de abajo.

- Asegúrate de instalar la manilla con el teclado numérico en la parte externa de la puerta.
- Ejecuta la instalación con la puerta abierta en todo momento.

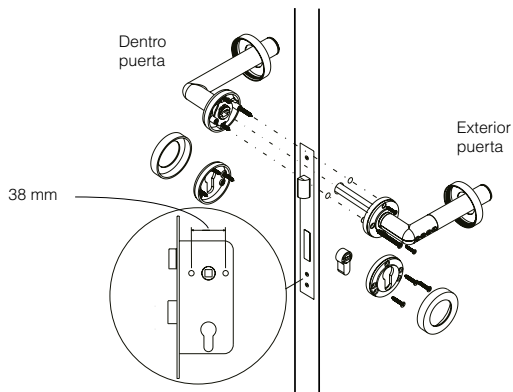

3. Cambio de batería

El producto utiliza dos baterías de Litio desechables CR2. Quita la tapa aislante de la batería y recoloca las baterías para activar la Smart Handle e iniciar su uso.

Sigue el diagrama de abajo para la instalación o sustitución de baterías/pilas.

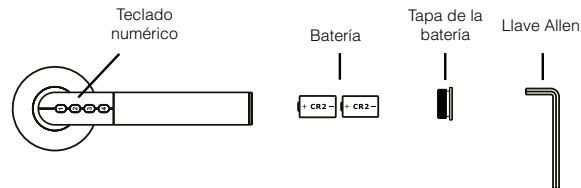

Alerta de seguridad de la pila:

- La pila CR2 de Litio es desechable. No la cargues para evitar que prenda fuego.
- No desmontes, calientes ni quemes la pila.
- Mantén la pila fuera del alcance de niños para evitar peligros.
- Deposita las pilas conforme a la normativa vigente para la gestión de residuos.

5. Configuración y uso de la APP

Precaución

- Cambia las baterías para evitar su deterioro. Tras la aparición de la señal de advertencia de batería baja, la autonomía ofrecerá algunas aperturas más, pero mejor si cambias la pila antes.
- Usa pilas CR2 para sustitución de las pilas agotadas. No uses pilas con otras especificaciones.
- Presta atención a la polaridad de las pilas cuando las sustituyas.
- Sustituye siempre pilas descargadas por pilas nuevas.
- Tras la sustitución de pilas, el administrador necesita hacer la apertura de la puerta una vez, para asegurar el correcto funcionamiento.

4. Indicador LED

- El indicador LED está integrado en el teclado numérico de la manilla.
- Las distintas posiciones de la luz LED indican lo siguiente:

| Nº | Estado de la luz LED | Estado de la Smart handle |
|----|----------------------|--|
| 1 | Destello LED verde | Apertura normal |
| 2 | Destello LED rojo | Apretura con batería baja |
| 3 | LED verde fijo | Espere para introducir la contraseña |
| 4 | LED rojo fijo | En proceso de emparejamiento o esperando para introducir la contraseña en estado de batería baja |

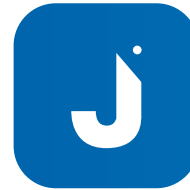

Janus
Lock APP



Configuración

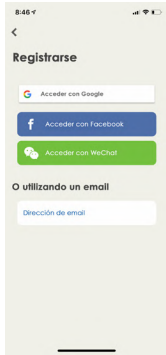

1

Regístrate creando una cuenta nueva o con una ya existente de Google, Facebook o WeChat.

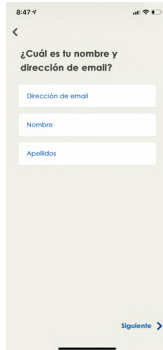

2

Rellena los campos con tu email, tu nombre y apellidos.



5

Para añadir una manivela pulse el símbolo "+" que aparecerá en la esquina superior derecha, y sigue las instrucciones.

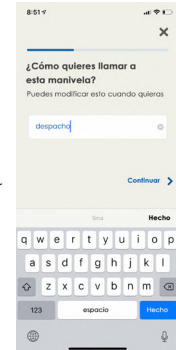

6

Nombra la manivela

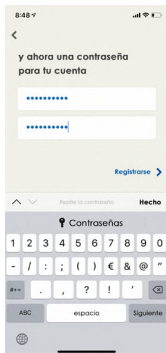

3

Introduce contraseña y repítela para confirmar.

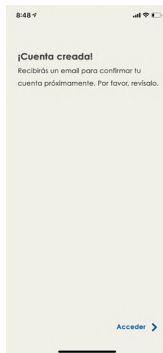

4

Se ha creado la cuenta con éxito y ya puedes acceder a la aplicación.



7

Selecciona una imagen para identificar la manivela

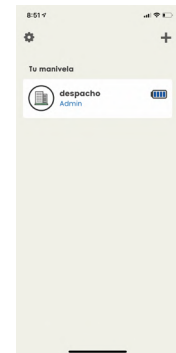

8

Ya puedes hacer uso de la SMART HANDLE.

Configuración

Uso de la APP



9

En el panel de ajustes de la SMART HANDLE podrás añadir derechos de acceso a otros usuarios.

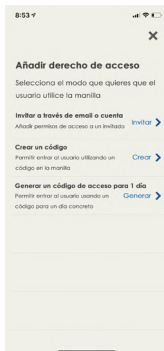

10

Presiona añadir "derechos de acceso" con una de las modalidades que se presentan en pantalla.

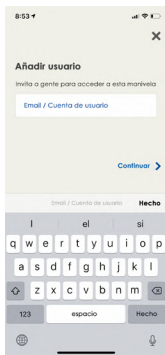

11

Para añadir un usuario nuevo introduce el email o cuenta Janus Lock.

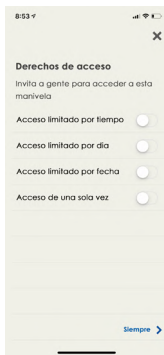

12

Selecciona el tipo de acceso para el usuario nuevo.

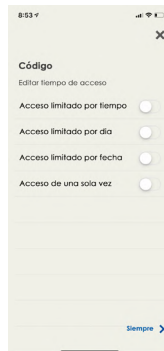

13

Restringe el acceso del nuevo usuario a la SMART HANDLE, seleccionando una de las opciones que se te presentan en pantalla.

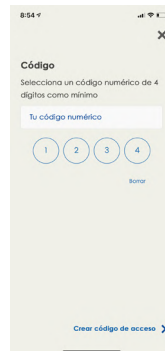

14

Puedes crear códigos numéricos de al menos 4 dígitos para un acceso sin APP.

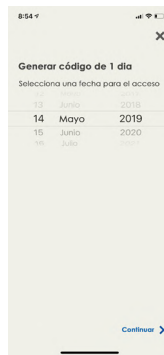

15

Genera códigos para el acceso de 1 día.

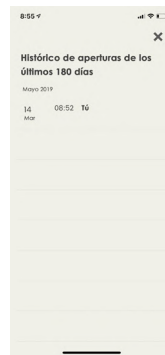

16

Puedes consultar el histórico de aperturas accediendo desde el usuario administrador dentro de las opciones de la SMART HANDLE.

6. Especificaciones del producto

- **Fuente de alimentación:** 2 baterías Litio CR2
- **Válido para grosor de puerta:** 35 mm - 58 mm
- **Bluetooth:** Bluetooth Low Energy 4.0
- **Sistema operativo:** iOS/Android
- **Consumo:** 0.8mW en standby
360mW en funcionamiento
- **Peso:** 880 gramos
- **Medidas:**

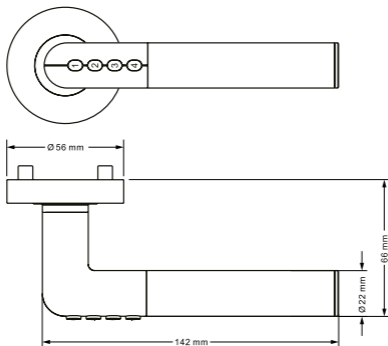

AYR[®]

OPENING DOORS

info@ayr.es | www.ayr.es

+ 34 96 555 22 00